



TAGA

HARMONY

seria PC [230V]

KONDYCYJONERY SIECIOWE
DO UŻYTKU ZE SPRZĘTEM AUDIO-VIDEO

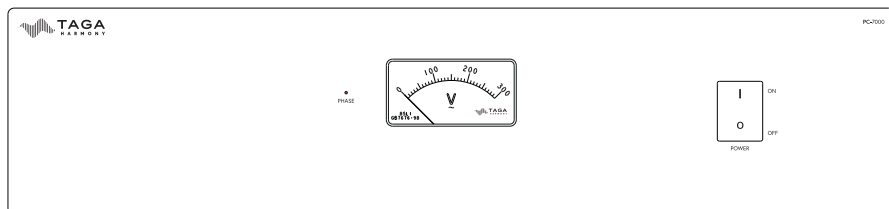
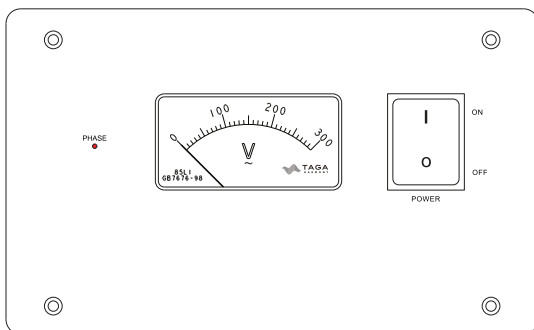

Instrukcja obsługi

Wstęp

Dziękujemy za zakup kondycjonera sieciowego klasy High-End TAGA Harmony.

Sieć elektryczna w naszych domach lub miejscach pracy narażona jest na różne zakłócenia np. elektromagnetyczne (EMI) generowane przez urządzenia podłączone do tej samej sieci (lodówki, kondycjonery, komputery itp.). Te zakłócenia powstają nie tylko wewnątrz domu lub biura, ale także we wszystkich urządzeniach znajdujących się w budynku lub poza nim, a także mogą się różnić w zależności od pory dnia lub tygodnia, kiedy zmienia się natężenie ruchu w sieci elektrycznej.

Wszystkie te zakłócenia, które nazywamy szumami, mają bardzo negatywny wpływ na źródła zasilające Twój system i generują niechciane efekty i zakłócenia. Ta „brudna” energia elektryczna może mieć negatywny wpływ na wydajność Twojego systemu audio-wideo.

Kondycjoner sieciowy TAGA Harmony to skuteczny i niezawodny sposób ochrony przed wahaniami napięcia i zakłóceniami linii (szumami), które mogą negatywnie wpłynąć na system audio-wideo.

Dzięki kondycjonerom sieciowym z serii PC będziesz mógł cieszyć się lepszą jakością sprzętu audio i wideo.

Zanieczyszczona energia elektryczna ma również negatywny wpływ na obwody wewnętrzne i zasilacze Twojego sprzętu, a ponieważ kondycjonery z serii PC działają jako bufor między gniazdkiem ściennym, a sprzętem, pomoże to w wydłużeniu żywotności podłączonych komponentów.

Funkcje:

- **Niezależne grupy przełączanych i nieprzełączanych gniazd zasilania** (typu Schuko) specjalnie zaprojektowanych do użytku z różnymi urządzeniami audio i wideo;
- **Wskaźnik napięcia** (wybrane modele) do kontroli stabilności napięcia zasilania w gniazdku ściennym;
- **Wykrywanie fazy** pozwala wskazać nieprawidłową fazę zasilania a Przełącznik Polaryzacji łatwo ją skorygować;
- **Zróżnicowane dupleksowe filtrowanie** zakłóceń oparte na wysokiej jakości kondensatorach klasy X i cewkach;
- **Toroidalny transformator dużej mocy** zapewniający izolację od zakłóceń sieciowych;
- **Ochrona przed skokami napięcia i przepięciami** w celu ochrony przed codziennymi nagłymi, wysokimi skokami energii i przejściowymi przepięciami;
- **Podstawowa ochrona odgromowa** w celu ochrony podłączonych urządzeń przed skutkami przejściowych przepięć po uderzeniu pioruna (wprowadzonych pośrednio do sieci elektrycznej);
- **Odlączany przewód zasilania Schuko-IEC C13** pozwala na ulepszenie systemu przy zastosowaniu audiofilskiego kabla zasilania w dowolnym momencie.

Czyszczenie

Nie używaj silnych środków chemicznych. Użyj gładkiej, miękkiej ściereczki do czyszczenia.

Specyfikacje

Pełna specyfikacja techniczna jest dostępna na stronie www.TagAHarmony.com oraz www.polpak.com.pl.

Spis treści

Instrukcje dot. bezpieczeństwa	4
Nazwy elementów - panele	6
Podłączanie kondycjonera oraz obsługa	8
Zawartość opakowania	12

Instrukcje dot. bezpieczeństwa

WAŻNE!

PRZECZYTAJ DOKŁADNIE TEN ROZDZIAŁ PRZED OBSŁUGĄ URZĄDZENIA!



CAUTION

**RISK OF ELECTRIC SHOCK
DO NOT OPEN**



UWAGA: ABY UNIKNĄĆ RYZYKA POŻARU LUB PORAŻENIA PRĄDEM NIE NARAŻAJ URZĄDZENIA NA DZIAŁANIE DESZCZU LUB WILGOCI. NIGDY NIE ZDEJMUJ OSŁONY OBUDOWY (LUB JEJ TYŁU). W ŚRODKU NIE MA CZĘŚCI WYMAGAJĄCYCH SERWISU UŻYTKOWNIKA. POZOSTAW SERWISOWANIE WYKWALIFIKOWANYM PRACOWNIKOM SERWISU.



Symbol trójkąta z błyskawicą w środku ostrzega użytkownika przed możliwością wystąpienia niez izolowanych niebezpiecznych napięć wewnątrz obudowy urządzenia, które mogą powodować porażenie elektryczne człowieka.



Symbol trójkąta z wykrzyknikiem w środku ostrzega użytkownika o występowaniu ważnych instrukcji obsługi i serwisowania w literaturze dołączonej do urządzenia.

UWAGA! ABY UNIKNĄĆ RYZYKA POŻARU LUB PORAŻENIA ELEKTRYCZNEGO, NIE NARAŻAJ URZĄDZENIA NA DZIAŁANIE WODY LUB WILGOCI, ORAZ OBIEKTÓW WYPEŁNIONYCH PŁYNAMI, TAKICH JAK WAZONY, KTÓRYCH NIE POWINNO UMIESZCZAĆ SIĘ NA URZĄDZENIU.

OSTRZEŻENIE! ABY UNIKNĄĆ PORAŻENIA PRĄDEM, DOKŁADNIE I DO KOŃCA WŁÓŻ WTYCZKĘ PRZEWODU ZASILANIA DO GNIAZDA ZASILANIA, A ZŁĄCZE PRZEWODU ZASILANIA DO GNIAZDA W URZĄDZENIU (JEŻELI TO URZĄDZENIE NIE JEST WYPOSAŻONE W ZINTEGROWANY [NIEWYMIENNY] PRZEWÓD ZASILANIA).

OSTRZEŻENIE! DLA OCHRONY PRZED RYZYKIEM POŻARU, WYMIEN BEZPIECZNIK NA NOWY O IDENTYCZNYCH PARAMETRACH JAK FABRYCZNIE PRZEWIDZIANO DLA TEGO URZĄDZENIA (JEŻELI URZĄDZENIE WYPOSAŻONO W BEZPIECZNIK WYMIENNY PRZEZ UŻYTKOWNIKA).

JEŻELI URZĄDZENIE NIE JEST WYPOSAŻONE W BEZPIECZNIK WYMIENNY PRZEZ UŻYTKOWNIKA POZOSTAW WYMIANĘ WYKWALIFIKOWANEMU PERSONELOWI.

UWAGA! URZĄDZENIE MOŻE BYĆ GORAĆE. ZAWSZE ZAPEWNIJ ODPOWIEDNIĄ WENTYLACJĘ DLA PRAWIDŁOWEGO CHŁODZENIA. NIE USTAWIAJ URZĄDZENIA W POKLIŻU ŹRÓDEŁ CIEPŁA LUB W MIEJSCACH NIE WENTYLOWANYCH.

Instrukcje dot. bezpieczeństwa

1. Przeczytaj instrukcję - wszystkie informacje dotyczące bezpieczeństwa powinny być przeczytane przed obsługą.
2. Zachowaj instrukcję - instrukcje dotyczące bezpieczeństwa powinny zostać zachowane do wglądu.
3. Zastosowanie ostrzeżeń - wszystkie uwagi dotyczące bezpieczeństwa powinny być bezwzględnie stosowane.
4. Przestrzeganie instrukcji - wszystkie instrukcje dotyczące obsługi i sposobu użycia powinny być przestrzegane.
5. Czyszczenie - odłącz urządzenie od gniazda zasilania przed czyszczeniem. Nie używaj płynów lub aerozoli. Przetrzyj suchą, miękką szmatką.
6. Woda i wilgoć - nie ustawiaj urządzenia w pobliżu wody - na przykład blisko wanny, kabiny prysznicowej, kuchennego zlewu, pralki, w wilgotnej piwnicy lub w pobliżu basenu itp. Te środki ostrożności dotyczą również kabla (przewodu) zasilania.
7. Akcesoria - nie umieszczaj urządzenia na niestabilnej powierzchni stołu, stojaka lub innych powierzchni. Produkt może upaść, powodując obrażenia dziecka lub dorosłego oraz poważne uszkodzenia urządzenia. Używaj tylko ze stolikami, mocowanymi dostarczającymi razem z urządzeniem lub zalecanymi przez producenta. Każdy sposób montażu urządzenia powinien być zgodny z instrukcją i wykorzystywać akcesoria montażowe dostarczane przez producenta.
8. Wentylacja - jeżeli urządzenie posiada otwory wentylacyjne powinny one mieć zapewnioną odpowiednią przestrzeń umożliwiają odpowiednie odprowadzanie ciepła. Otwory nie powinny być blokowane przez umieszczanie urządzenia na łóżku, kanapie, dywanie itp. Urządzenie nie powinno być instalowane w miejscach nie zapewniających odpowiedniej instalacji takich jak regał na książki - chyba, że zostanie zapewniona odpowiednia wentylacja.
Dla produktów wyposażonych w oddzielny zasilacz należy pozostawić co najmniej 5 cm wolnej przestrzeni ze wszystkich bocznych stron i górnej części zasilacza.
9. Źródła zasilania - urządzenie powinno być zasilane wyłącznie ze źródeł o napięciu sieciowym wyszczególnionym na etykiecie umieszczonej na produkcie i / lub, jeżeli jest na wyposażeniu, oddzielnym zasilaczu. Jeśli nie jesteś pewien źródła w swoim domu, skonsultuj się z lokalnym dostawcą lub dealerem w salonie. Dla urządzeń zasilanych z baterii lub innych źródeł zapoznaj się z instrukcją obsługi.
10. Uziemienie i polaryzacja - niektóre urządzenia do prawidłowego działania lub w celu wykorzystania pełni możliwości, mogą wymagać podłączenia do gniazda zasilania z uziemieniem - więcej informacji znajdziesz w instrukcji.
Niektóre urządzenia mogą posiadać oznaczenia przewodu fazy (L) i neutralnego (N) dla zasilania - w celu wykorzystania pełni możliwości tych produktów, zalecane jest właściwe podłączenie polaryzacji zgodnie z oznaczeniami na urządzeniu - więcej informacji znajdziesz w instrukcji. Podłączenie polaryzacji niezgodnie z oznaczeniami nie ma wpływu na trwałość i niezawodność urządzenia.
11. Zabezpieczenie kabla zasilania - kabel (przewód) zasilania powinien zostać położony tak, aby nie był narażony na zdeptanie, przebiecie, należy zwrócić szczególną uwagę, aby kable nie były zagięte przy wtyku gniazda zasilania oraz w miejscu gdzie "wychodzą" z urządzenia.
12. Burze - dla dodatkowej ochrony podczas burz lub gdy urządzenie nie jest używane przez dłuższy okres, odłącz je od gniazda zasilania oraz odłącz antenę i wszelkie kable. Zabezpieczy to urządzenie przed wyładowaniami atmosferycznymi oraz spięciami linii elektrycznej.
13. Przeciążenia - nie należy przeciążać gniazda zasilania i dodatkowych rozgałęziaczy. Może to spowodować porażenie prądem lub pożar.
14. Przedmioty i płyny - nigdy nie wpychaj żadnych przedmiotów poprzez otwory w tym urządzeniu do jego wnętrza. Mogą one spowodować zwarcie skutkując porażeniem elektrycznym lub pożarem. Nie narażaj urządzenia na zachłapanie oraz zadbaj, aby żadne obiekty wypełnione płynami jak wazony nie były umieszczane na urządzeniu.
15. Serwisowanie - nie podejmuj samodzielnych prób naprawy lub zdejmowania pokrywy, grozi to narażeniem na działanie wysokiego napięcia oraz na inne zagrożenia. Pozostaw wszelkie naprawy wykwalifikowanemu personelowi.
16. Uszkodzenia wymagające serwisu - odłącz urządzenie od gniazda zasilania i przekaż je wykwalifikowanemu personelowi serwisu w poniższych przypadkach:
 - jeśli uszkodzony jest kabel zasilania;
 - jeśli wyleje się jakiś płyn lub wpadną do urządzenia inne obiekty;
 - po narażeniu urządzenia na działanie wody;
 - jeśli urządzenie nie działa zgodnie z instrukcją. Dopasuj ustawienia zgodnie z instrukcją obsługi, nieprawidłowe ustawienia mogą skutkować uszkodzeniem wymagającym ingerencji wykwalifikowanego personelu do przywrócenia prawidłowego działania;
 - jeśli urządzenie upadło lub zostało uszkodzone w inny sposób;
 - jeśli urządzenie wykazuje wyraźne zmiany w działaniu - konieczna jest interwencja serwisu.
17. Wymiana części - jeśli wymagana jest wymiana komponentów, upewnij się, że technik użył części zalecanych przez producenta lub o podobnej charakterystyce jak oryginalne. Nieautoryzowane zamienniki mogą grozić pożarem, porażeniem elektrycznym lub innymi niebezpieczeństwami.
18. Test bezpieczeństwa - po każdej wizycie w serwisie lub naprawie, poproś serwisanta o sprawdzenie bezpieczeństwa użytkowania produktu i poprawności jego działania.
19. Ścienne lub sufitowy montaż - produkt powinien być montowany na ścianie lub suficie wyłącznie zgodnie z zaleceniami producenta.
20. Ciepło - produkt powinien być umieszczony z dala od źródeł ciepła takich jak kaloryfer, piec lub inne (włącznie z innymi urządzeniami generującymi ciepło takimi jak np. wzmocniacze).
21. [Dotyczy produktów wyposażonych w lampy próżniowe]
Klatka lub osłona lamp - dla bezpieczeństwa użytkowania i ochrony lamp urządzenie może być wyposażone w klatkę ochronną lub osłonę lamp. Nie zalecamy jej zdejmowania dopóki nie zachodzi konieczność wymiany lamp.
Po zdjęciu klatki lub osłony - nie dotykaj lamp - mogą być gorące i spowodować bolesne oparzenia skóry.
22. Środowisko pracy - Temperatura i wilgotność otoczenia pracy urządzenia: od +5°C do +35°C; mniej niż 85% RH (otwory wentylacyjne nie są zablokowane).

Nazwy elementów - panele

MODELE PODŁOGOWE

FRONT

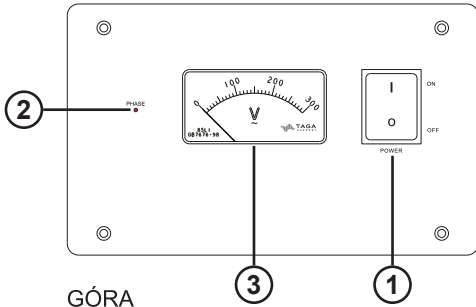

TYŁ

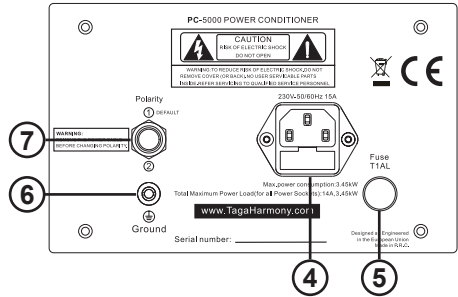

GÓRA

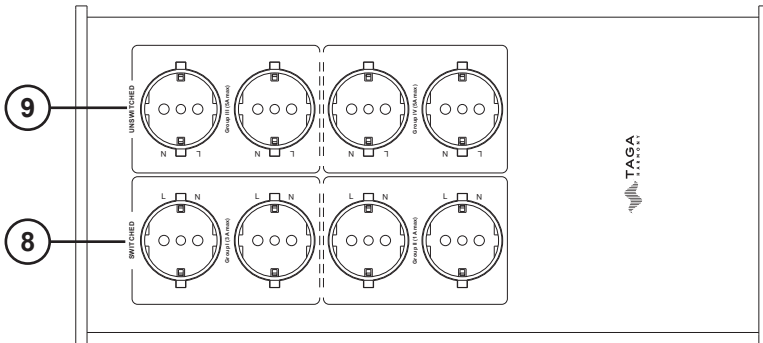

MODELE PÓŁKOWE

FRONT

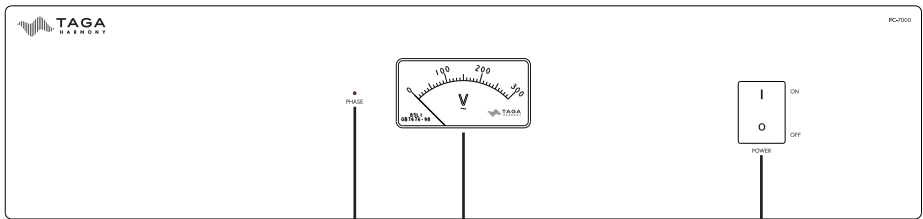

TYŁ

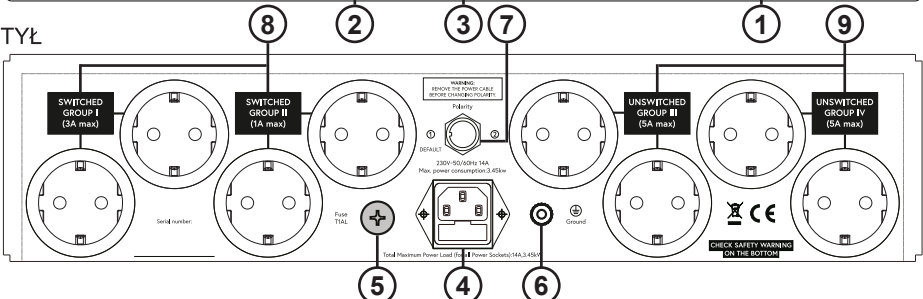

Uwaga! Rysunki mają charakter poglądowy. Wygląd, niektóre elementy konstrukcyjne i oznaczenia oraz liczba Gniazd Zasilania mogą się różnić w zależności od modelu.

Nazwy elementów - panele

1. Przełącznik zasilania przełączalnych gniazd zasilania [ON (I) - włączony, OFF (0) - wyłączony]
2. Wskaźnik LED fazy
3. Wyświetlacz wskaźnika napięcia
4. Wejście kabla zasilania oraz bezpiecznik



Przepalone bezpieczniki należy wymienić na dokładnie takie same typy, jak wskazano na tylnym panelu kondycjonera nad wejściem kabla zasilającego i nad gniazdem bezpiecznika. Podczas wymiany bezpieczników kabel zasilający powinien być odłączony!

6. Śruba uziemienia
7. Przełącznik polaryzacji
8. Przełączalne Gniazda Zasilania
 - Grupa I** rekomendowana dla urządzeń cyfrowych.
 - Grupa II** rekomendowana dla źródeł dźwięku.
9. Nieprzełączalne Gniazda Zasilania
 - Grupa III** rekomendowana dla przedwzmacniaczy / akcesoriów.
 - Grupa IV** rekomendowana dla wzmacniaczy mocy.

Podłączanie kondycjonera oraz obsługa

Grupa I

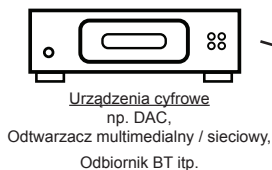

Kabel zasilania

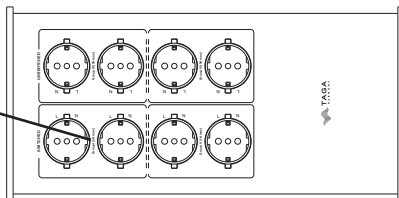

Grupa II



Kabel zasilania

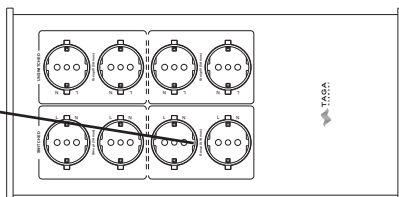

Grupa III

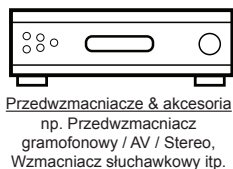

Kabel zasilania

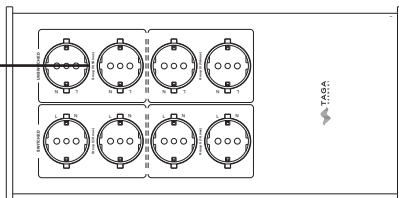

Grupa IV

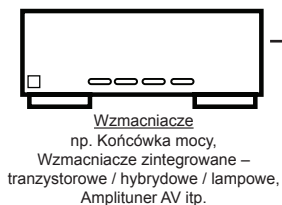

Kabel zasilania

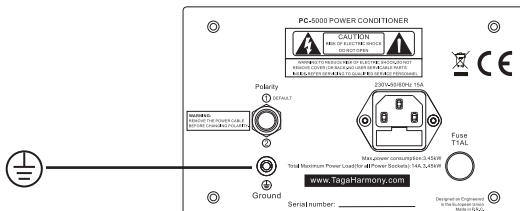
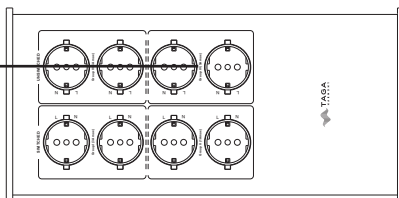

Podłączanie kondycjonera oraz obsługa

Wykrywanie fazy

- A. Upewnij się, że przełącznik polaryzacji jest ustawiony na pozycji 1 (domyślna). Oznacza to, że styki żeńskie w Gniazdach Zasilania mają biegunowość:
- modele półkowe - zgodnie z oznaczeniami L i N na górnym panelu.
 - modele półkowe - przy braku oznaczeń L i N, jak pokazano na poniższym rysunku (patrzac od tyłu na tylny panel).

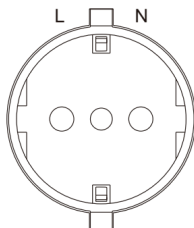

- B. Bez podłączenia dodatkowego sprzętu podłącz kabel zasilający do kondycjonera i do gniazdka elektrycznego.



Wskazanie fazy nie jest powiązane z przełącznikiem zasilania i jest zawsze aktywne, gdy kondycjoner jest podłączony do gniazdka.

- C. **Wskaźnik LED fazy ZAŚWIECI SIĘ** kiedy faza będzie **NIEPRAWIDŁOWA**.

Jeśli faza jest nieprawidłowa, to:

d1 - Wyjmij kabel zasilający z gniazdka elektrycznego;

d2 - Ustaw przełącznik polaryzacji na 2;

Ustawienie przełącznika polaryzacji na 2 spowoduje zamianę polaryzacji w gniazdach zasilania kondycjonera (L → N, a N → L).

Pamiętaj o tym podczas podłączania urządzeń zewnętrznych.

d3 - Podłącz kabel zasilający do gniazdka elektrycznego;

d4 - Wskaźnik fazy nie powinien się świecić - oznacza to, że faza jest prawidłowa.



Nigdy nie używaj tego przełącznika, gdy kondycjoner jest podłączony do gniazdka elektrycznego - może to uszkodzić kondycjoner i / lub podłączone urządzenia - może być to podstawą do niuznania gwarancji.

Przed uruchomieniem przełącznika polaryzacji odłącz kabel zasilający!

- D. Jeśli Twój sprzęt audio-video posiada oznaczenie polaryzacji (L/N), upewnij się, że prawidłowo podłączasz wtyczkę kabla zasilania urządzenia do kondycjonera.

Podłączanie urządzeń audio-wideo

2. Upewnij się, że kondycjoner jest wyłączony (przełącznik zasilania znajduje się w dolnej pozycji OFF, a kabel zasilania jest odłączony).
3. Za pomocą kabli zasilających (tylko kabel zasilający kondycjonera jest dostarczany z tym produktem) podłącz swój sprzęt audio-wideo do gniazd zasilania zgodnie z zaleceniami dotyczącymi wykrywania fazy.
Postępuj zgodnie z poniższymi zaleceniami dotyczącymi połączeń:

Podłączanie kondycjonera oraz obsługa

ZALECENIA PODŁĄCZEŃ URZĄDZEŃ DO GNIAZD ZASILANIA

	PRZEŁĄCZALNE GNIAZDA ZASILANIA aktywne dla przełącznika zasilania w pozycji 1 (ON)		NIEPRZEŁĄCZALNE GNIAZDA ZASILANIA aktywne zawsze po podłączeniu do gniazdka elektrycznego	
Grupa gniazd zasilania	GRUPA I filtrowanie indukcyjne małej mocy	GRUPA II filtrowanie indukcyjne małej mocy, izolowane przez transformator	GRUPA III filtrowanie indukcyjne dużej mocy	GRUPA IV filtrowanie indukcyjne dużej mocy
Zalecane urządzenia dla grupy	<u>Urządzenia cyfrowe</u> np. DAC, Odtwarzacz multimedialny / sieciowy, Odbiornik BT itp.	<u>Źródła dźwięku</u> np. Odtwarzacz CD / DVD / Blu-ray, Gramofon, Odbiornik radiowy itp.	<u>Przedwzmacniacze / akcesoria</u> np. Przedwzmacniacz gramofonowy / AV / Stereo, Wzmacniacz słuchawkowy itp.	<u>Wzmacniacze</u> np. Końcówka mocy, Wzmacniacze zintegrowane – tranzystorowe / hybrydowe / lampowe, Amplituner AV itp.

Uwaga! Gniazda grupy II są specjalnie zaprojektowane do źródeł dźwięku.

Nie podłączaj innych urządzeń do gniazd zasilania w tej grupie.

4. Dla kondycjonera zalecane jest uziemienie. Za pomocą solidnego, izolowanego kabla (nie dołączono do zestawu) połącz śrubę uziemienia z uziemieniem w pomieszczeniu.
5. Twój kondycjoner jest gotowy do pracy!
6. Podłącz kabel zasilający do kondycjonera i do gniazdka elektrycznego.
7. Ilekroć kondycjoner jest podłączony do prawidłowo działającego gniazdka elektrycznego, **Wskaźnik napięcia** wyświetla przybliżone napięcie w voltach. **Uwaga!** Wyniki dokładności pomiaru Wskaźnika napięcia są bardzo przybliżone i nie powinny być brane pod uwagę przy profesjonalnej ocenie jakości instalacji elektrycznej.
8. Włącz kondycjoner (przełącznik zasilania powinien znajdować się w górnej pozycji ON).
9. Nie jest to wymagane, jeśli chcesz korzystać ze sprzętu audio-wideo podłączonego do gniazd nieprzełączalnych.

Włącz sprzęt audio-wideo i ciesz się swoim systemem!



Zalecenia podłączeń sprzętu audio-wideo do wskazanych gniazd zasilania nie muszą być optymalnym rozwiązaniem dla wszystkich urządzeń.

W celu określenia opcji zasilania dla danego urządzenia, która zapewni najlepszą jakość jego pracy, sugerujemy empiryczne testy polegające na przełączaniu urządzenia pomiędzy poszczególnymi grupami gniazd zasilania, z uwzględnieniem ograniczenia dla gniazd grupy II.

Podłączanie kondycjonera oraz obsługa

WAŻNE UWAGI DOTYCZĄCE BEZPIECZEŃSTWA!

- To urządzenie wymaga jednofazowego 3-przewodowego gniazdka elektrycznego.
- Zalecamy stosowanie wtyczek Schuko we wszystkich kablach zasilających.
- Należy uważać, aby nie przeciążać kondycjonera i poszczególnych grup gniazd zasilania.



Obciążenie mocy dla każdej grupy gniazd zasilania: całkowite maksymalne obciążenie dla wszystkich podłączonych urządzeń dla danej grupy nie powinno przekraczać maksymalnego obciążenia mocy dla tej grupy.

Maksymalne obciążenie dla każdej grupy podano w amperach (A) w nawiasie po numerze grupy wydrukowanym na kondycjonerze: jest również dostępne w specyfikacjach na www.TagaHarmony.com

Całkowite maksymalne obciążenie: całkowity maksymalny pobór mocy dla wszystkich podłączonych urządzeń do kondycjonera nie powinien przekraczać maksymalnego obciążenia mocy dla tego kondycjonera.

Całkowite maksymalne obciążenie mocy tego kondycjonera podano w kilowatach (kW) lub watach (W) na tylnym panelu kondycjonera: jest ono również dostępne w specyfikacjach na www.TagaHarmony.com

NIEPRAWIDŁOWA FAZA



Na dzień publikacji niniejszej instrukcji, w większości krajów Unii Europejskiej nie ma ujednoliconego standardu określającego położenie przewodu fazowego (L) i neutralnego (N) w gniazdku elektrycznym.

Określenie „nieprawidłowej fazy” w niniejszej instrukcji obsługi, jest pojęciem używanym wyłącznie w odniesieniu do tego urządzenia w celu określenia położenia L i N w wyjściowych gniazdach zasilających kondycjonera.

KABLE ZASILAJĄCE A FAZA



Przewody fazowy (L) i neutralny (N) w różnych kablach zasilających mogą być wewnętrznie połączone pomiędzy wtyczką kabla a złączem w inny sposób.

Jeśli wskaźnik LED fazy zmieni swój stan po wymianie fabrycznie dołączonego kabla zasilającego na inny, nie oznacza to usterki, ale jest to objaw, że nowy kabel zasilający ma inne połączenie wewnętrzne, wspomniane powyżej.

Jeśli wskaźnik LED fazy zaświeci się, wówczas wykonaj czynności wymagane, gdy faza jest nieprawidłowa, i które są opisane w punkcie.

Zawartość opakowania

Zalecamy kontakt z profesjonalnym instalatorem lub dealerem w celu instalacji produktów TAGA Harmony.

Rekomendujemy użycie wysokiej jakości kabli i innych akcesoriów instalacyjnych TAGA Harmony.

Zawartość opakowania

Kondycjoner	1 szt.
Kabel zasilający	1 szt.
Instrukcja obsługi	1 szt.

Deklaracja zgodności UE

	<p>Produkt jest oznaczony symbolem widocznym z lewej strony. Jako jego producent, niniejszym oświadczamy, że ten produkt jest zgodny z następującymi dyrektywami i rozporządzeniami UE: 2014/30/EU (EMC) & 2014/35/EU (LVD) & 2011/65/EU (RoHS)</p> <p>Pełny tekst deklaracji zgodności UE jest dostępny u producenta.</p>
---	--

Utylizacja produktu

	<p>Pozbywanie się zużytego sprzętu elektrycznego i elektronicznego (stosowane w krajach Unii Europejskiej i w pozostałych krajach stosujących własne systemy zbiórki)</p> <p>Ten symbol na produkcie lub dokumentacji i opakowaniu oznacza, że produkt nie może być traktowany jako odpad komunalny, lecz powinno się go dostarczyć do odpowiedniego punktu zbiórki sprzętu elektrycznego i elektronicznego w celu recyklingu.</p> <p>Odpowiednie zagospodarowanie zużytego produktu zapobiega potencjalnym zagrożeniom dla środowiska i zdrowia ludzi, do których mogłyby dojść w przypadku niewłaściwego obchodzenia się z tymi odpadami.</p> <p>Recykling materiałów pomaga chronić zasoby naturalne.</p> <p>W celu uzyskania bardziej szczegółowych informacji na temat recyklingu tego produktu, należy skontaktować się z lokalną jednostką samorządu terytorialnego, ze służbami zajmującymi się zagospodarowywaniem odpadów lub ze sklepem, w którym zakupiono produkt.</p>
--	--

TAGA EUROPA

POLPAK POLAND Sp. z o.o.
AL.JEROZOLIMSKIE 331A
05-816 REGULY K/WARSZAWY, POLAND
Email: biuro@polpak.com.pl
Internet: www.polpak.com.pl

www.TagHarmony.com